



česká **dřevěná** podlaha / česká **drevená** podlaha / czech **wooden** floor

Magnum[®]



česká **dřevěná** podlaha
česká **drevená** podlaha
czech **wooden** floor

pro každý den, pro každou příležitost... / na každý deň, na každú príležitosť... / for each day, for every occasion...

> obsah /content

- 4** obsah, MAGNUM / content, about MAGNUM
- 5** výhody pro vás / výhody pre vás / benefits for you
- 6** ekologie / ekológia / ecology
- 7** struktura parket / štruktúra parkiet / structure of the board
- 8** Uniclic® Multifit — jednoduchá instalace / jednoduchá inštalácia / easy installation
- 9** přehled produktů / prehlád produktov / product overview
- 10** povrchová úprava / surface treatment
- 11** legenda / legend
- 14** kolekce modern / kolekcia modern / modern collection
- 18** kolekce trend / kolekcia trend / trend collection
- 20** kolekce classic / kolekcia classic / classic collection
- 24** kolekce basic / kolekcia basic / basic collection
- 26** schodové profily / stair profiles
- 28** lišty / mouldings



> MAGNUM... /about magnum

- MAGNUM — největší český výrobce třívrstevných dřevěných parket
- Z výrobního závodu ve Vyškově na Moravě putují denně dřevěné podlahy do více než 25 zemí světa
- Podlahy MAGNUM jsou synonymem elegance a prvotřídní kvality
- MAGNUM navrhuje, vyrábí a prodává dřevěné podlahy v široké škále typů, rozměrů a barev; posláním je nabídnout jedinečnou kombinaci přírodní krásy, precizního zpracování a vysoké trvanlivosti
- Od roku 2014 člen skupiny Unilin (Mohawk Group — jednoho z největších výrobců podlahovin na světě)

- MAGNUM — největší český výrobce trojvrstevných dřevěných parkiet
- Z výrobního závodu vo Vyškove na Morave putujú denne drevené podlahy do viac než 25 krajín sveta
- Podlahy MAGNUM sú synonymom elegancie a prvotriednej kvality
- MAGNUM navrhuje, vyrába a predáva drevené podlahy v širokej škále typov, rozmerov a farieb; poslaním je ponúknuť jedinečnú kombináciu prírodnej krásy, precízneho spracovania a vysokej trvanlivosti
- Od roku 2014 člen skupiny Unilin (Mohawk Group — jedného z najväčších výrobcov podlahovín na svete)

- MAGNUM is the largest producer of three-layer parquet floors in Czech Republic
- Our floors are distributed to more than 25 different countries every day, from our factory in Vyskov
- MAGNUM floors represent elegance and first class quality
- MAGNUM designs, manufactures and markets engineered wooden floors and has a wide range of products in different dimensions, with different gradings, colours and structures; our mission is to be the best in offering a unique combination of natural beauty, precise quality and high durability
- Since 2014, MAGNUM is a brand of Unilin (Mohawk Industries, Inc. is the world's largest flooring company with operations in North & South America, Europe, Asia and Australia)

> výhody pro vás / výhody pre vás / benefits for you

1



Revoluční zámkový spoj Uniclic® Multifit
Revolučný zámkový spoj Uniclic® Multifit
Revolutionary locking system Uniclic® Multifit

2



Záruka 25 let
25 Year Warranty

3



Vysoce odolné povrchové úpravy
Vysoko odolné povrchové úpravy
High-resistant surface treatments



› ekologie / ekológia / ecology

• Ekologie

Plnění všech nejprísnejších ekologických norem je pro nás v MAGNUM samozřejmostí. Zároveň klademe ty nejvyšší požadavky na naše dodavatele. Pro výrobky MAGNUM proto využíváme výhradně bezmočovinná lepidla, ekologické laky a oleje. Celý systém výroby a bezodpadové hospodářství řídíme a organizujeme tak, abychom eliminovali jakékoliv nepříznivé dopady na naše životní prostředí.

• Ekológia

Plnenie všetkých najprísnejších ekologických noriem je pre nás v MAGNUM samozrejmosťou. Zároveň kladieme tie najvyššie požiadavky na našich dodávateľov. Pre výrobky MAGNUM preto využívame výhradne lepidlá bez prídavku močoviny, ekologické laky a oleje. Celý systém výroby a bezodpadové hospodárstvo riadime a organizujeme tak, aby sme eliminovali akékoľvek nepriaznivé dopady na naše životné prostredie.

• Ecology

A main priority for MAGNUM, is ensuring we comply with the highest environmental standards in our industry. We ensure that our suppliers also comply with these standards. MAGNUM products are made exclusively with formaldehyde-free glue, ecological lacquers and oils, and the entire production process is controlled and organised in a way which eliminates any negative impact on our environment.



• Charakteristika dřeva

Dřevo je přírodní materiál. Všechny dřeviny po čase mění odstín a barvu. Tyto změny jsou způsobeny oxidací a vlivem světla a jsou charakteristickou vlastností dřeva.

• Charakteristika dreva

Drevo je prírodný materiál. Všetky dreviny po čase menia odtieň a farbu. Tieto zmeny sú spôsobené oxidáciou a vplyvom svetla a sú charakteristickou vlastnosťou dreva.

• Characteristics of wood

Wood is a natural material with a distinct character and colour. The colour of the wood changes over time because of oxidation when the floor is exposed to light.



Garance nejvyšší kvality produktů
Garancia najvyššej kvality produktov
High quality products guaranteed



CE – Označení shody
dle harmonizovaných evropských norem
CE – Označení zhody podľa
harmonizovaných európskych noriem
CE – Conformity according
to harmonised european standard



Záruka správné
péče o les
Záruka správnej
starostlivosti o les
Warranty of proper
forest management



Člen Evropské federace
výrobců parket
Člen Európskej federácie
výrobcov parkiet
Member of European Federation
of the parquet industry

› struktura parket / štruktúra parkiet / structure of the board

• Smrkový střed / Smrekový stred / Spruce core

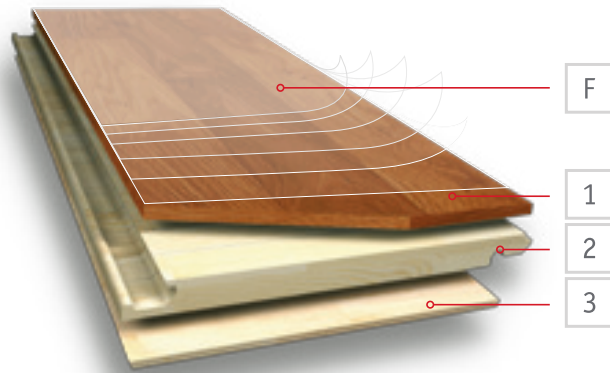

• Struktura parkety: 14 mm

1. Nášlapná vrstva: **3 mm tvrdé dřevo**
 2. Středová vrstva: **smrk**
 3. Spodní vrstva: **smrková dýha**
- F. 7 vrstev laku tvrzeného UV zářením
MagShield nebo 2 vrstvy oleje

• Štruktúra parkety: 14 mm

1. Nášlapná vrstva: **3 mm tvrdé drevo**
 2. Stredová vrstva: **smrek**
 3. Spodná vrstva: **smreková dyha**
- F. 7 vrstiev laku tvrdeného UV žiarením
MagShield alebo 2 vrstvy oleja

• Structure of the board: 14 mm

1. Upper layer: **3 mm hardwood**
 2. Middle layer: **spruce**
 3. Bottom layer: **spruce veneer**
- F. 7 layers of UV hardened
lacquer-MagShield or 2 layers of oil

• HDF střed / HDF stred / HDF core

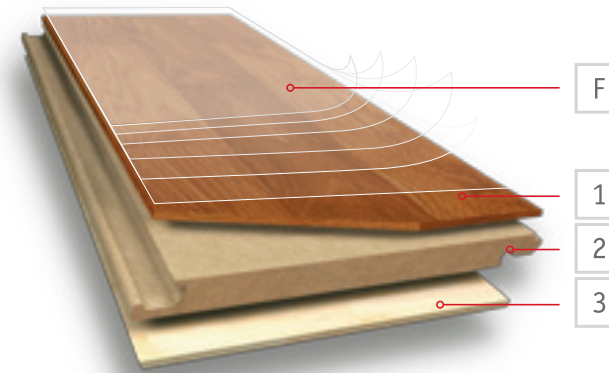

• Struktura parkety: 12,5 mm

1. Nášlapná vrstva: **2,5 mm tvrdé dřevo**
 2. Středová vrstva: **HDF**
 3. Spodní vrstva: **smrková dýha**
- F. 7 vrstev laku tvrzeného UV zářením
MagShield nebo 2 vrstvy oleje

• Štruktúra parkety: 12,5 mm

1. Nášlapná vrstva: **2,5 mm tvrdé drevo**
 2. Stredová vrstva: **HDF**
 3. Spodná vrstva: **smreková dyha**
- F. 7 vrstiev laku tvrdeného UV žiarením
MagShield alebo 2 vrstvy oleja

• Structure of the board: 12,5 mm

1. Upper layer: **2,5 mm hardwood**
 2. Middle layer: **HDF**
 3. Bottom layer: **spruce veneer**
- F. 7 layers of UV hardened
lacquer-MagShield or 2 layers of oil

> Uniclic® Multifit – jednoduchá instalace / jednoduchá inštalácia / easy installation



rychle
snadno
kdekoliv

• Uniclic® Multifit

je revoluční systém v pokládání vícevrstevých parket:

- až o 30 % rychlejší pokládka oproti tradičním systémům
- díky perfektnímu spoji minimalizace výškových přesahů
- možná pokládka jak plovoucím způsobem, tak i lepením
- velmi jednoduchá výměna již položených prken
- díky třem možným metodám je pokládka jednoduchá i v těžko dostupných místech (kolem rámců dveří, radiátorů, ...); například horizontální zasunutí je možné

rychlo
lehko
kdekoľvek

• Uniclic® Multifit

je revolučný systém v pokladaní viacvrstvových podlahovín:

- až o 30 % rýchlejšie polozenie
- minimalizácia výškových presahov, dokonale rovná podlaha bez výškových rozdielov
- možné polozenie ako plávajúcím spôsobom, tak aj lepením
- veľmi jednoduchá výmena už položených dosiek
- vďaka trom možným metódam je jednoduché polozenie i v ťažko dostupných miestach (okolo rámov dverí, radiátorov, ...); napríklad horizontálne zasunutie je možné

quick
easy
anywhere

• Uniclic® Multifit

is a revolutionary system in laying multilayer parquet:

- you can install your floor up to 30% faster compared to other, traditional installation systems
- level differences are minimized, thanks to the perfect locking between tongue and groove
- both floating and glued down installation are possible
- it's easy to remove the planks and to re-install them
- a MAGNUM floor makes laying easy, even in the tightest corners or under doors. We offer a variety of different installations methods shown below. Just choose the one that suits you best. For example, tapping the planks horizontally is possible with Uniclic Multifit.

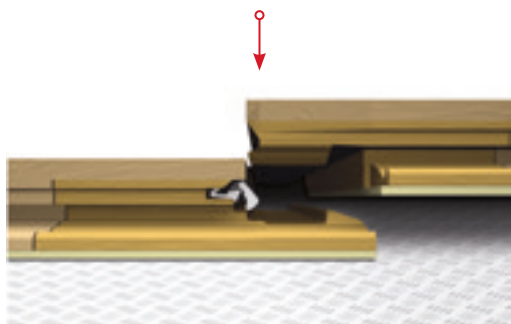

Metoda 1: Spouštění

Metóda 1: Spúšťanie

Method 1: Drop down

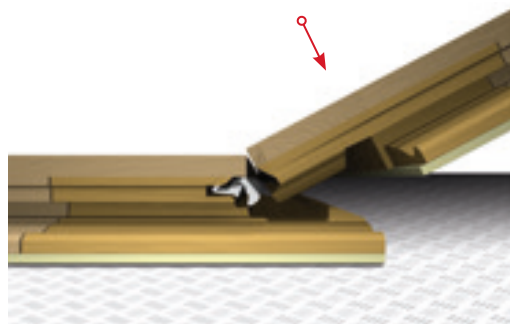

Metoda 2: Pokládání pod úhlem

Metóda 2: Polozenie pod uhlom

Method 2: Angling

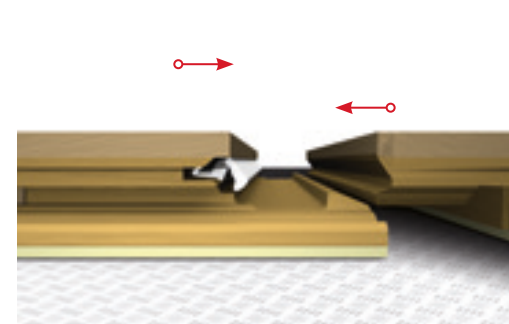

Metoda 3: Horizontální zasunutí

Metóda 3: Horizontálne zasunutie

Method 3: Horizontal insertion

> přehled produktů / prehlad produktov / product overview

Smrkový střed / Smrekový stred / Spruce core

- Rozměry a balení / Rozmery a balenie / Dimension and packaging

- Modern

1 paleta — 55 balení	1 paleta — 55 balenie	1 pallet — 55 packs
1 balík — 6 prken	1 balík — 6 dosiek	1 pack — 6 boards
» 1-lamela/1-strip	14×190×1820 mm	2,075 m ² / bal./pack

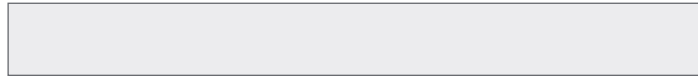

- Trend

1 paleta — 66 balení	1 paleta — 66 balenie	1 pallet — 66 packs
1 balík — 6 prken	1 balík — 6 dosiek	1 pack — 6 boards
» 1-lamela/1-strip	14×145×1820 mm	1,580 m ² / bal./pack



- Classic

1 paleta — 55 balení	1 paleta — 55 balenie	1 pallet — 55 packs
1 balík — 6 prken	1 balík — 6 dosiek	1 pack — 6 boards
» 3-lamela/3-strip	14×190×2200 mm	2,508 m ² / bal./pack



» Rošáda / Rochade	14×190×2200 mm	2,508 m ² / bal. / pack
--------------------	----------------	------------------------------------



HDF střed / HDF stred / HDF core

- Rozměry a balení / Rozmery a balenie / Dimension and packaging

- Basic

1 paleta — 55 balení	1 paleta — 55 balenie	1 pallet — 55 packs
1 balík — 6 prken	1 balík — 6 dosiek	1 pack — 6 boards
» 3-lamela / 3-strip	12,5×190×2200 mm	2,508 m ² bal. / pack



1 paleta — 66 balení	1 paleta — 66 balenie	1 pallet — 66 packs
1 balík — 6 prken	1 balík — 6 dosiek	1 pack — 6 boards
» 1-lamela / 1-strip	12,5×145×1820 mm	1,580 m ² bal. / pack



> povrchová úprava / surface treatment



• Lak / Lacquer

7 vrstev laku tvrzeného UV zářením. **MagShield:** speciálně vyvinutá vysoce odolná vrstva zvyšující odolnost proti poškrábání. Povrch je jednoduchý na údržbu, odolný proti šmouhám. Může být přelakován. Podlaha je již povrchově upravena a připravena na instalaci a používání.

7 vrstiev laku tvrdeného UV žiarením. **MagShield:** špeciálne vyvinutá vysoko odolná vrstva zvyšujúca odolnosť proti poškrabaniu. Povrch je jednoduchý na údržbu, odolný proti šmuhám. Môže sa prelakovať. Podlaha je už povrchovo upravená a pripravená na inštaláciu a používanie.

Our lacquered floors are finished with 7 layers of UV hardened lacquer. **MagShield:** specially developed scratch resistant finish, which makes the floors easy to maintain and resistant against stains. The lacquered floors are ready to install and to use, and they can be re-finished over the years.



• Olej / Oil

Velmi kvalitní olej. Perfektní přírodní vzhled, velmi jednoduchá údržba. Malé škrábance a poškození můžou být velmi jednoduše opraveny. Správnou údržbou se olejovaná podlaha stává časem krásnější.

Veľmi kvalitný olej. Perfektný prírodný vzhľad, veľmi jednoduchá údržba. Malé škrabance a poškodenia je možné veľmi jednoducho opraviť. Správnou údržbou sa naolejovaná podlaha stáva časom krajšia.

Our oiled floors are finished with two layers of high quality oil, which give them a perfect natural look. Small scratches can be easily repaired. Oiled floors age gracefully, correct maintenance is required.



• Záruka / Warranty

25 letá rezidenční záruka platí pro materiálové nebo výrobní vady jednotlivých prken, včetně delaminace vrchní vrstvy, za předpokladu, že instalace podlahy bude provedena podle návodu na pokládku a budou dodrženy všechny podmínky pro správnou údržbu.

25 ročná rezidenčná záruka platí pre materiálové alebo výrobné chyby jednotlivých dosiek, vrátane delaminácie vrchnej vrstvy, za predpokladu, že inštalácia podlahy bude provedená podľa návodu na položenie a budú dodržané všetky podmienky pre správnu údržbu.

A 25 year residential warranty is applied for material or production defects of the planks, including delamination of the top layer, provided that the flooring has been installed and maintained according to the Magnum installation and maintenance instructions.



• Drásaný povrch / Brushed surface

Rustikální vzhled, výrazná kresba a charakter dřeva zdůrazněný drásáním
Rustikálny vzhľad, výrazná kresba a charakter dreva zdôraznený drásaním

A brushed surface emphasizes the wood grain and the character of the wood, and this gives the floor an extra natural look



• V-spára / V-špára / Bevel

Zkosená hrana podtrhuje konečný vzhled a tvar každého prkna
2 — zkosená hrana na dlouhé straně prkna
4 — zkosená hrana na krátké i dlouhé straně prkna

Skosená hrana podčiarkuje konečný vzhľad a tvar každej dosky
2 — skosená hrana na dlhej strane dosky
4 — skosená hrana na krátkej aj dlhej strane dosky

Beveled edges underline the look and shape of each board
2 — bevel on long side of the board
4 — bevel on both short and long side of the board

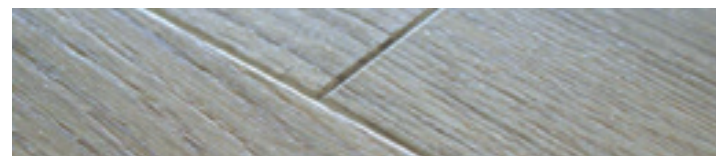

> legenda / legend

• Co je třídění? / Čo je triedenie? / What is grading?

Pečlivý výběr lamel pro nášlapnou vrstvu podle vzhledu a struktury dřeva

Starostlivý výber lamiel pre nášlapnú vrstvu podľa vzhľadu a štruktúry dreva

Careful selection of the top layer based on the appearance and the structure of the wood

Tvrдость podle Brinella / Tvrđosť podľa Brinella / Hardness by Brinell

Tvrđosť — všechny druhy dřeva mají různou tvrđosť; čím tvrđší je dřevo, tím je odolnější.
Tvrđosť různých druhů dřeva je definována v tabulce dle Brinella.

Tvrđosť — všetky druhy dreva majú rôznu tvrđosť; čím tvrđšie je drevo, tým je odolnejší.
Tvrđosť rôznych druhov dreva je definovaná v tabuľke podľa Brinella.

Hardness — all wood species have a different hardness; the harder the wood is, the more it is resistant to impact. The hardness of the different wood species is defined in the Brinell table.

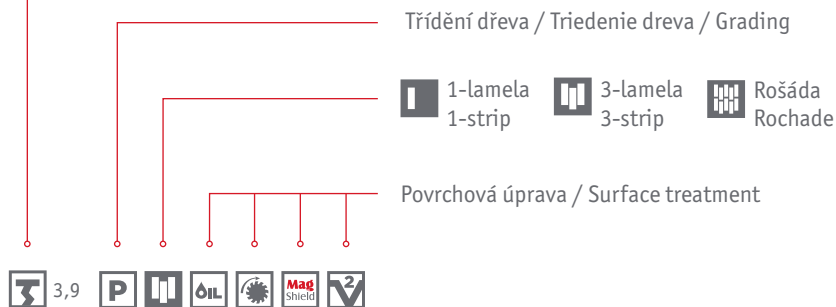

Název / Názov / Name

P Puro

Čistý, jednotný vzhled s lehkými barevnými tóny a malými, zdravými sukami

Čistý, jednotný vzhľad s ľahkými farebnými tónmi a malými, zdravými sukami

Clear uniform look with light colour variation and tiny healthy knots

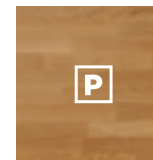

M Moderato

Přírodní vzhled, omezená běl a malé sukky

Prírodný vzhľad, obmedzená bel a malé sukky

Natural mild colour variation, limited sapwood and small knots

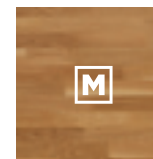

V Vario

Kompromis mezi rustikálním a přírodním vzhledem; živé variace barev s běl a sukky

Kompromis medzi rustikálnym a prírodným vzhľadom; živé variácie farieb s belou a sukami

Compromise between rustic and natural look; vivid colour variation with sapwood and knots

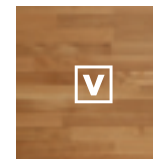

R Rustico

Výrazný rustikální vzhled, barevné kontrasty, neomezená běl a sukky

Výrazný rustikálny vzhľad, farebné kontrasty, neobmedzená bel a sukky

Rustic look, lively colour variation with sapwood and knots

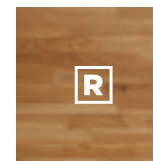

E Estremo

Výrazný rustikální vzhled, výrazné tmelené sukky a přirozené vady dřeva

Výrazný rustikálny vzhľad, výrazné tmelené sukky a prirodzené vady dreva

Strong rustic look, lively colour variation with large knots and small natural cracks

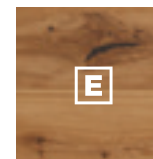



• **Fotografie / Photos**

Fotky jsou pouze ilustrační. Barva a struktura nemusí přesně odpovídat dodávanému materiálu.

Fotky sú len ilustračné. Farba a štruktúra nemusí presne zodpovedať dodávanému materiálu.

Photos are for illustration only. The colour and structure may not exactly match the product supplied.

• **Dub / Oak Granite**



› kolekce / kolekcie / collections



Dub / Oak Moonstone



> modern

1 paleta — 55 balení
1 balík — 6 prken
» 1-lamela/1-strip

1 paleta — 55 balenie
1 balík — 6 dosiek
14×190×1820 mm

1 pallet — 55 packs
1 pack — 6 boards
2,075 m² / bal./pack

nášlapná vrstva — 3 mm
nášlapná vrstva — 3 mm
top layer — 3 mm



Oak Moonstone



Oak Sandstone

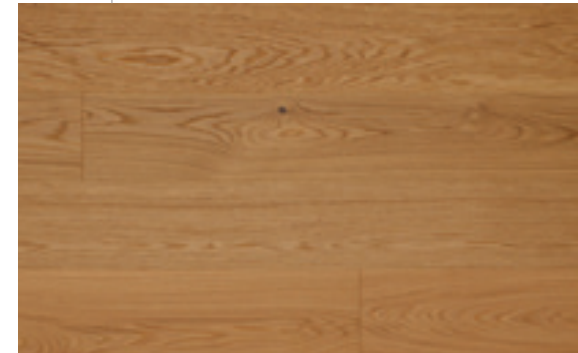

Oak Dolomite



Oak Crystal

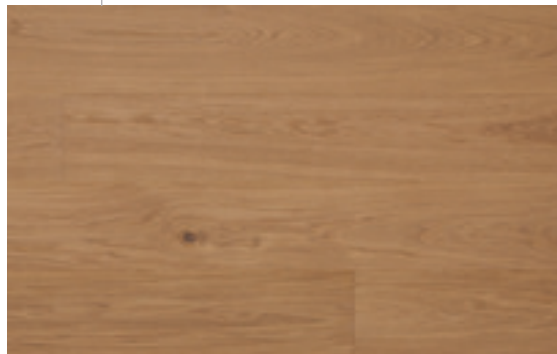

Oak Limestone

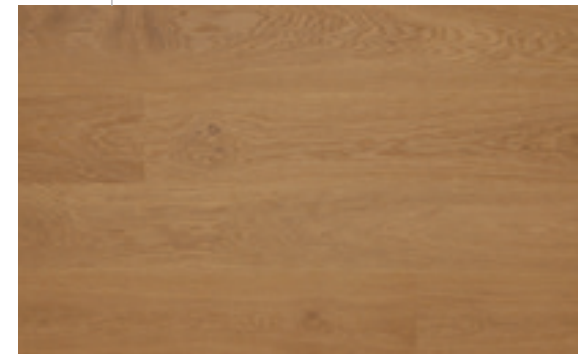

Oak Silica



Dub / Oak Marble



> modern

1 paleta — 55 balení
1 balík — 6 prken
» 1-lamela/1-strip

1 paleta — 55 balenie
1 balík — 6 dosiek
14×190×1820 mm

1 pallet — 55 packs
1 pack — 6 boards
2,075 m² / bal./pack

nášlapná vrstva — 3 mm
nášlapná vrstva — 3 mm
top layer — 3 mm



Oak Amber



Oak Granite



Oak Agate



Oak Marble



Dub / Oak Terracota



> trend

1 paleta — 66 balení
1 balík — 6 prken
» 1-lamela/1-strip

1 paleta — 66 balenie
1 balík — 6 dosiek
14×145×1820 mm

1 pallet — 66 packs
1 pack — 6 boards
1,580 m²/ bal./pack

nášlapná vrstva — 3 mm
nášlapná vrstva — 3 mm
top layer — 3 mm



Oak Terracota



Oak White Coral

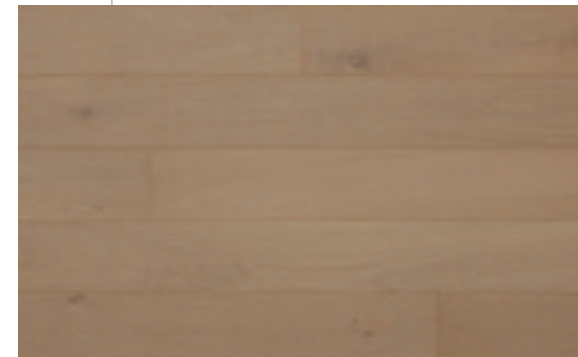

Oak Porcelain

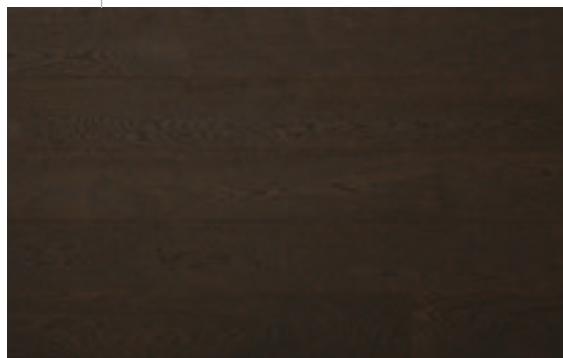

Oak Basalt



Ořech / Orech / Walnut Truffle



> classic

1 paleta — 55 balení
1 balík — 6 prken
» 3-lamela/3-strip

1 paleta — 55 balenie
1 balík — 6 dosiek
14×190×2200 mm

1 pallet — 55 packs
1 pack — 6 boards
2,508 m² / bal./pack

nášlapná vrstva — 3 mm
nášľapná vrstva — 3 mm
top layer — 3 mm

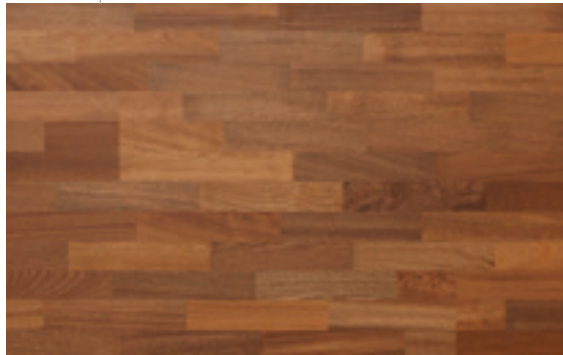

Sapeli Natural



Merbau Natural



Walnut Coffee



Walnut Truffle



Oak Prosecco

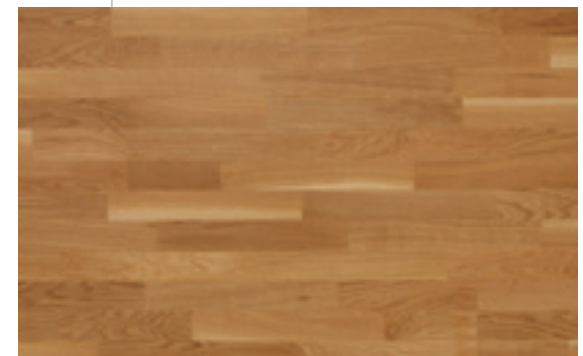

Oak Coconut

> classic

1 paleta — 55 balení
1 balík — 6 prken
» 3-lamela/3-strip

1 paleta — 55 balenie
1 balík — 6 dosiek
14×190×2200 mm

1 pallet — 55 packs
1 pack — 6 boards
2,508 m² / bal./pack

nášlapná vrstva — 3 mm
nášlapná vrstva — 3 mm
top layer — 3 mm

3,9 R 



Oak Butter

3,9 R  



Oak Peach

3,9 P 



Oak Vanilla

3,9 R  



Oak Cocoa

4,0 V 



Ash Vanilla

4,0 V 



Ash Biscuit

> classic

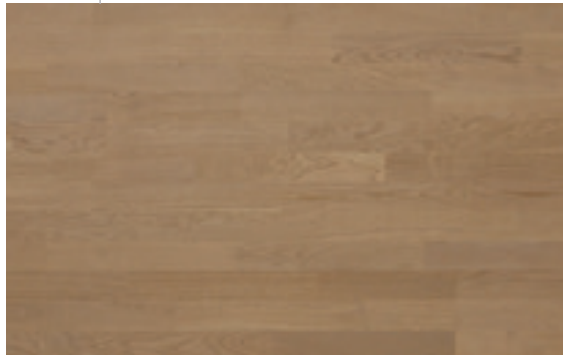

Oak Grey Oyster

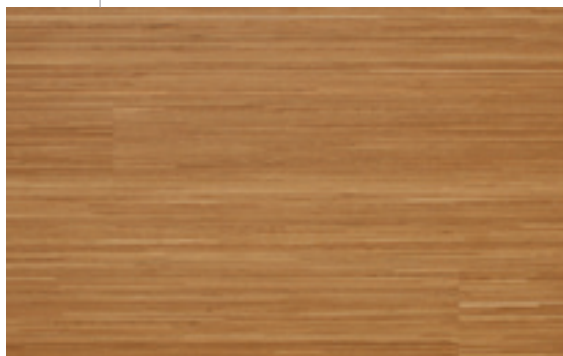

Oak Caviar



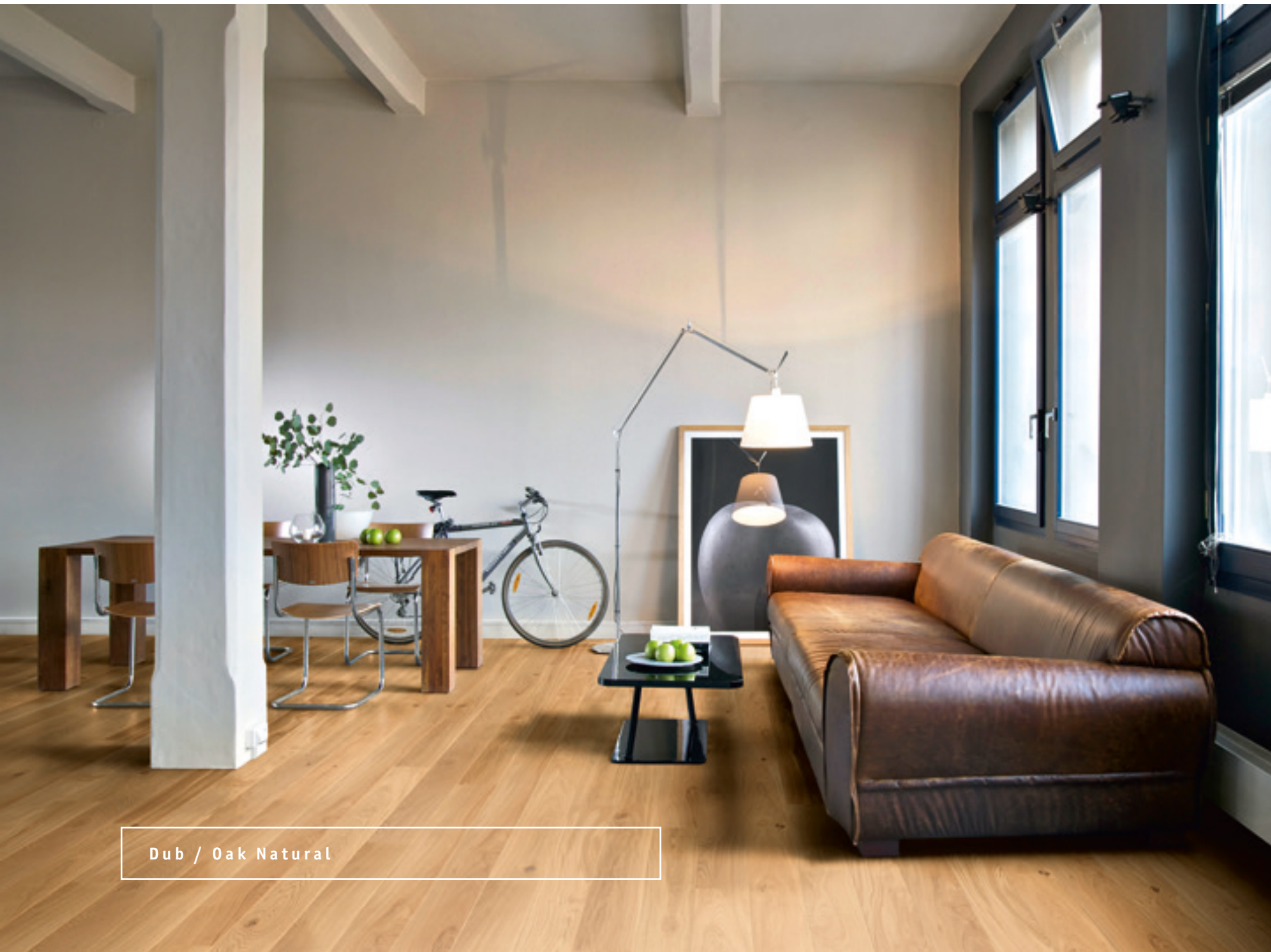

Dub / Oak Natural



> basic



Oak Natural



Oak Beige

1 paleta — 66 balení	1 balík — 6 prken	» 1-lamela / 1-strip
1 paleta — 66 balenie	1 balík — 6 dosiek	12,5×145×1820 mm
1 pallet — 66 packs	1 pack — 6 boards	1,580 m ² bal. / pack

nášlapná vrstva — 3 mm
 nášlapná vrstva — 3 mm
 top layer — 3 mm

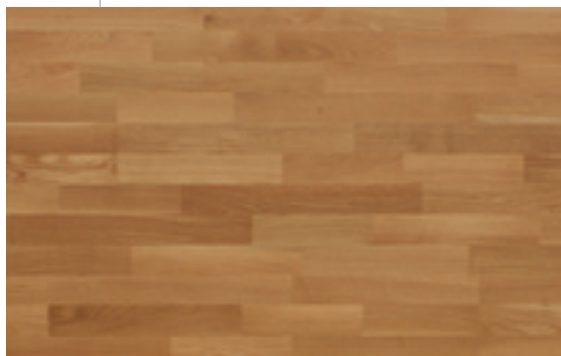

Oak Natural



Oak Beige

1 paleta — 55 balení	1 balík — 6 prken	» 3-lamela / 3-strip
1 paleta — 55 balenie	1 balík — 6 dosiek	12,5×190×2200 mm
1 pallet — 55 packs	1 pack — 6 boards	2,508 m ² bal. / pack

nášlapná vrstva — 3 mm
 nášlapná vrstva — 3 mm
 top layer — 3 mm



> schodové profily / stair profiles

• Schodové profily

Barva odpovídá podlaže MAGNUM

Výběr ze všech nabízených druhů dřeva

Stejný zámkový spoj — jednoduchá instalace

Technicky jednotný styl

Dokonale ladící schodové profily vyrobené na míru k dřevěným třívrstevným parketám MAGNUM

• Schodové profily

Farba odpovedá podlahe MAGNUM

Výber zo všetkých ponúkaných druhov dreva

Rovnaký zámkový spoj — jednoduchá inštalácia

Technicky jednotný štýl

Dokonale ladiace schodové profily vyrobené na mieru k dreveným trojvrstvovým parketám MAGNUM

• Stair profiles

Colour and structure correspond to the MAGNUM floor

All wood species

Identical connection profile-easy installation

Technically uniform style

Tailor-made stair profiles fully correspond to the composition of the three-layer MAGNUM wooden parquet

• Povrchová úprava / Surface treatment

Lak / Lacquer

Olej / Oil

Podle povrchové úpravy podlahy

Podľa povrchovej úpravy podlahy

According to the floor's surface treatment

• Typy / Types

- A** Profil s nosem / Profil s nosom
Profile with nose

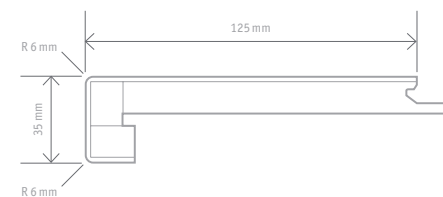

- B** Profil bez nosu / Profile without nose

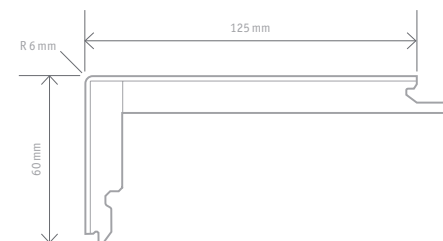

• Lišty / Mouldings

Vyrobené na míru k podlahám MAGNUM

Na mieru k dreveným trojvrstvovým parketám MAGNUM

Specially produced for MAGNUM floors

Lišta hladká 8×40×400 mm
Smooth moulding 8×40×400 mm

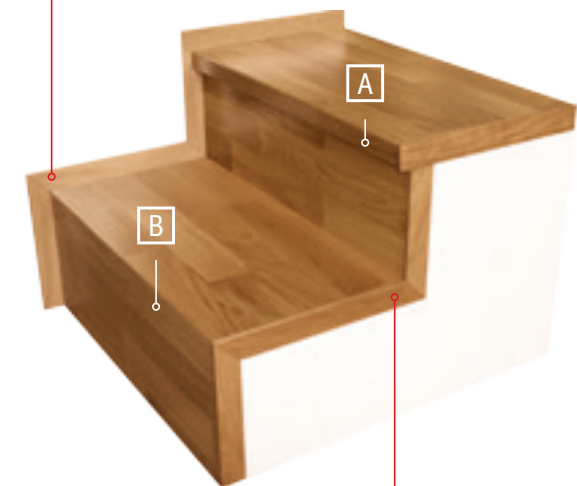

Lišta profilovaná 8×40×400 mm
Profiled moulding 8×40×400 mm

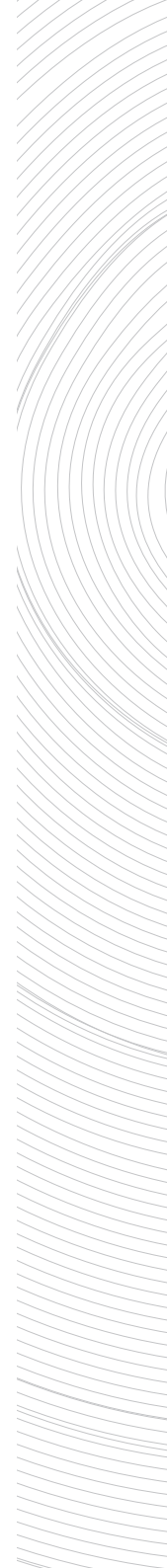

> lišty / mouldings

- **Vyrobené speciálně pro podlahy MAGNUM**

Určené pro speciální kolekce a produkty

Rozměry:

Délka: **2150 mm (3-lamela, rošáda)**

1770 mm (1-lamela)

Výška: **40–60 mm**

Šířka: **18 mm**

- **Vyrobené speciálně pre podlahy MAGNUM**

Určené pre špeciálne kolekcie a produkty

Rozmery:

Dĺžka: **2150 mm (3-lamela, rošáda)**

1770 mm (1-lamela)

Výška: **40–60 mm**

Šírka: **18 mm**

- **Produced specially to MAGNUM floors**

Designed for special product collections

Dimension:

Length: **2150 mm (3-stip, Rochade)**

1770 mm (1-stip)

Height: **40–60 mm**

Width: **18 mm**

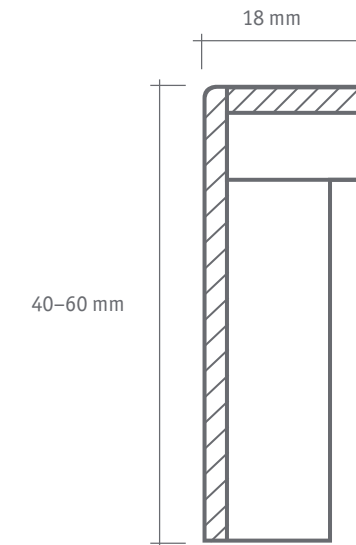

> ostatní doplňkový sortiment / ostatný doplnkový sortiment / other accessories

Pro více informací o MAGNUM podkladovém materiálu, MAGNUM lištách a údržbových prostředcích, prosím, navštivte naše webové stránky www.magnumparket.com

Pre viac informácií o MAGNUM podkladovom materiáli, MAGNUM lištách a údržbových prostriedkoch, prosím, navštívte naše webové stránky www.magnumparket.com

For more information about MAGNUM underlays, MAGNUM skirting boards and maintenance advice, check our website www.magnumparket.com



pro více informací navštivte / pre viac informácií navštívte / for more information, please, visit



www.magnumparket.com